



ASSOCIATION « lo Picart »

ASSEMBLÉE GÉNÉRALE

- 3 janvier 2024 -

# Rapport moral

- Cotisations 10 € - 19 membres au 25/01/23, 54 en fin d'année.

Ressources: 1 300 € de la municipalité.

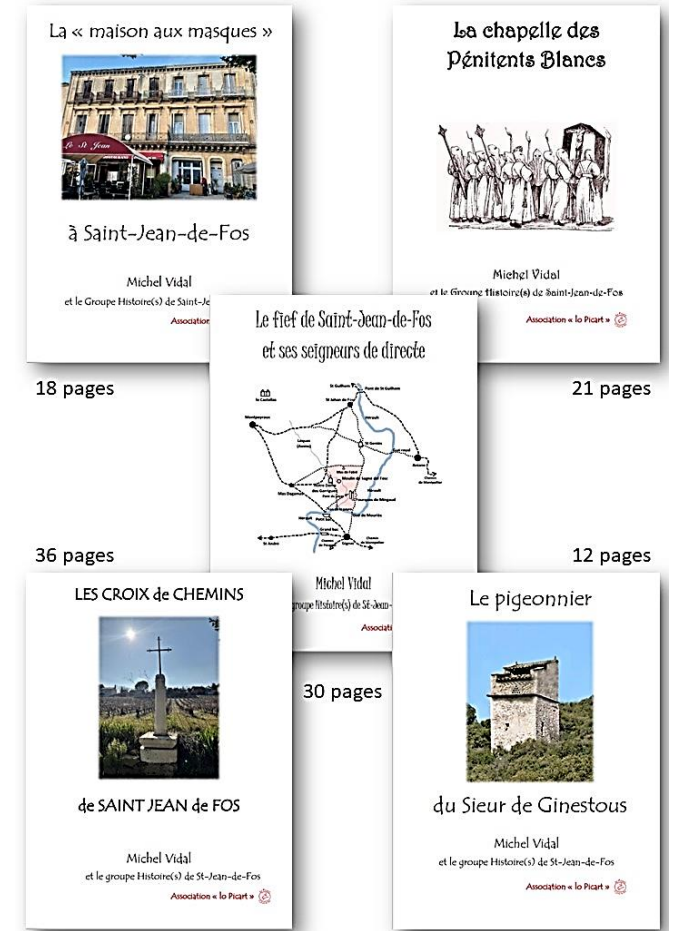
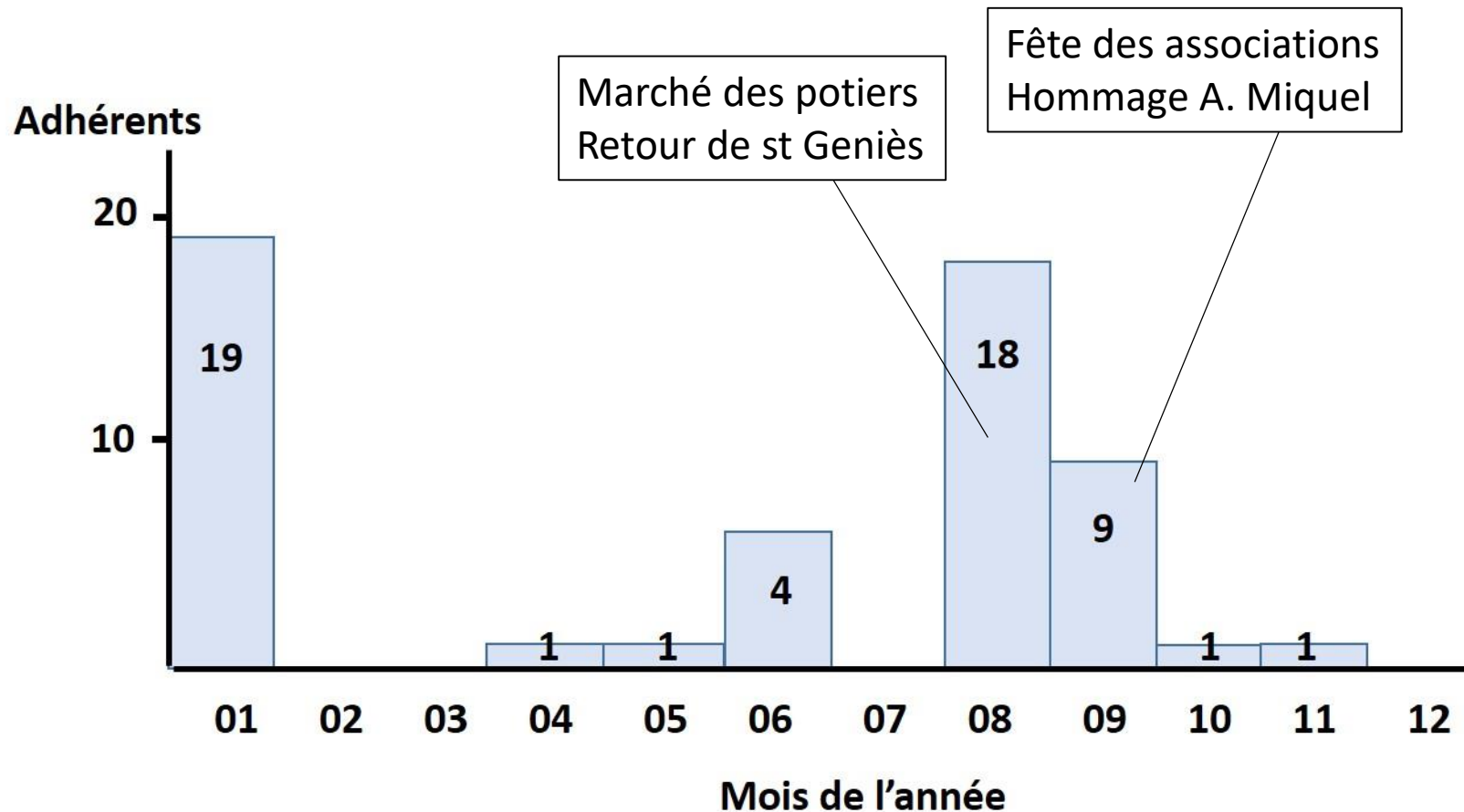

<https://lopicart.fr/>

# Rapport moral

- Cotisations - 19 membres au début, 54 en fin d'année.

- Vie de l'association + Groupe Histoire(s)

- Visite audioguidée (novembre 2022) (*Saint-Jean-de-Fos à travers les âges - izi.travel*)

The image displays an audioguide interface for a tour of Saint-Jean-de-Fos. On the left, a vertical list of stops is shown, each with a numbered circle, a small image, and a title. The main part of the image is a map of the town with numbered markers (1-14) placed at various locations. The map includes street names like 'Rue de l'Aire', 'Rue Neuve', 'Rue du Caminol', and 'Rue des Ecoles'. Landmarks such as 'Eglise de Saint-Jean-de-Fos' and 'Domaine Alexandrin - Le Petit Train Des Vignes' are labeled. The interface also shows map controls like 'Plan' and 'Satellite' at the top, and a Google logo at the bottom.

Number	Image	Title
1		Introduction
2		La fontaine du griffe
3		Tour de l'horloge
4		Maison aux fenêtres à baies...
5		Peintures murales
6		La chapelle des Pénitents Blancs
7		Remparts - nord

# Rapport moral

- Cotisations - 19 membres au début, 54 en fin d'année.
- **Vie de l'association : Groupe Histoire(s)**
  - Visite audioguidée (*Saint-Jean-de-Fos à travers les âges* -
  - **Visite du village avec JL. Vayssettes (novembre 2022)**  
*(portes, fenêtres, façades...)*

Groupe Histoires de Saint Jean de Fos

18/01/2023

[hosteldiablotin@gmail.com](mailto:hosteldiablotin@gmail.com)



# Rapport moral

- Cotisations - 19 membres au début, 54 en fin d'année.
- **Vie de l'association : Groupe Histoire(s)**
  - Visite audioguidée (*Saint-Jean-de-Fos à travers les âges - izi.t*)
  - Visite du village avec JL. Vayssettes (*portes et fenêtres*)
  - **Visite de l'église avec F. Mazeran (17 juillet)**

*(construction et datation)*

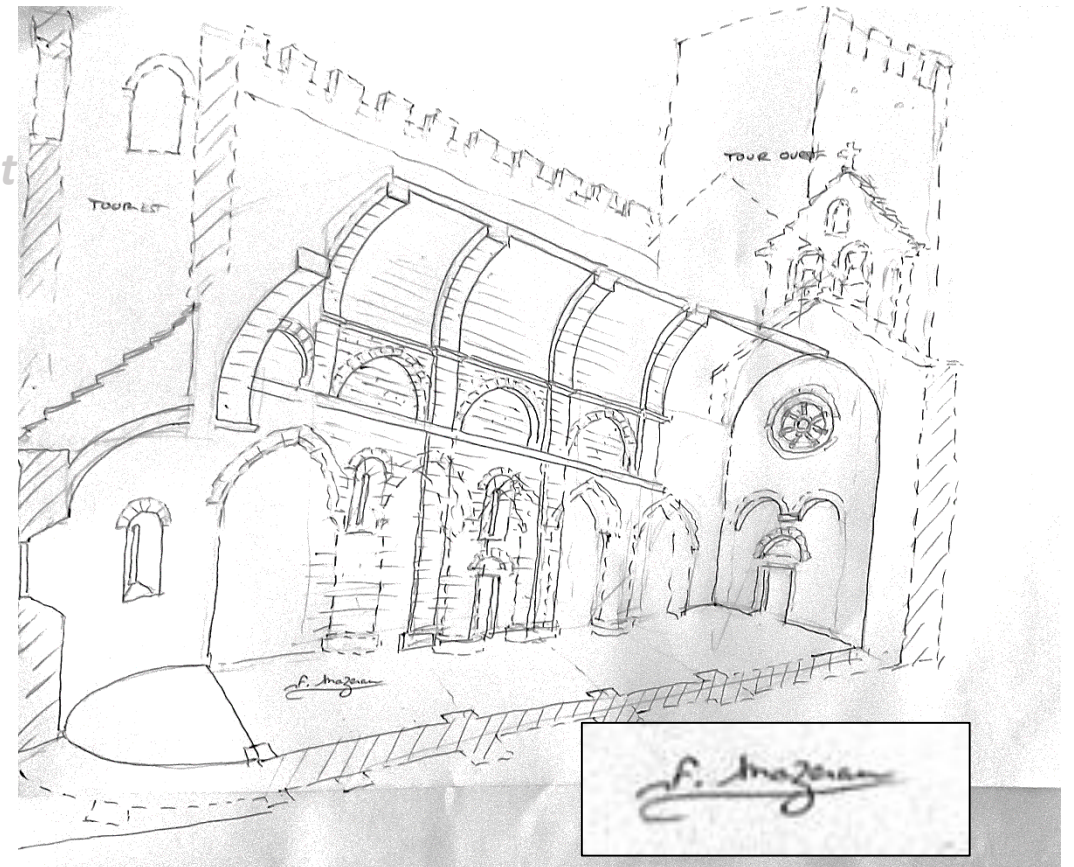
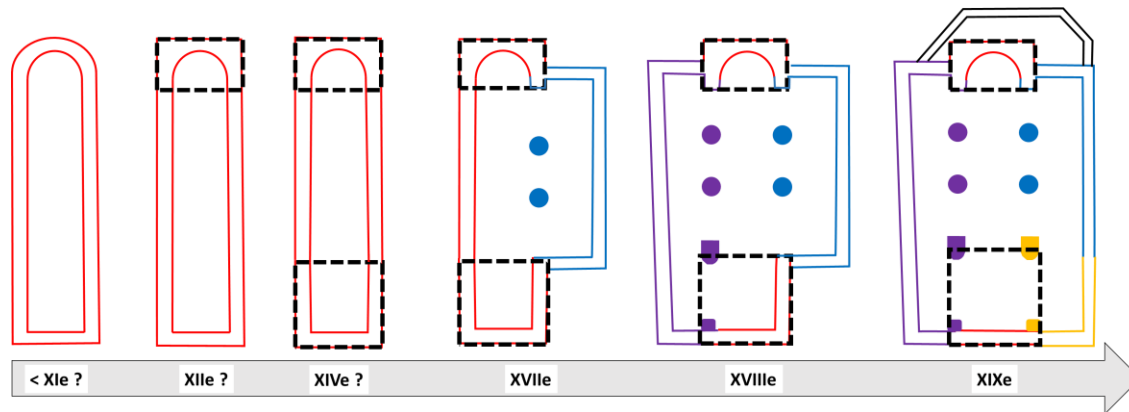

# Rapport moral

- Cotisations - 19 membres au début, 54 en fin d'année.
- **Vie de l'association : Groupe Histoire(s)**
  - Visite audioguidée (*Saint-Jean-de-Fos à travers les âges - izi.travel*)
  - Visite du village avec JL. Vayssettes (*portes et fenêtres*)
  - Visite de l'église avec F. Mazeran (*construction et datation*)
  - **Prise de contact avec le propriétaire du Pigeonnier**

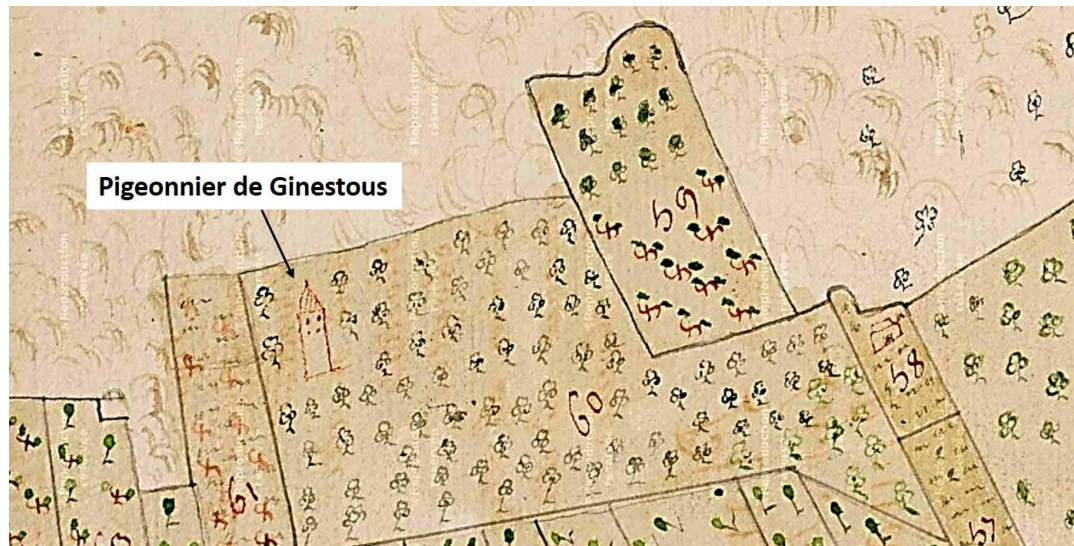

# Rapport moral

- Cotisations - 19 membres au début, 54 en fin
- Vie de l'association : Groupe Histoire(s)
  - Visite audioguidée (*Saint-Jean-de-Fos à*
  - Visite du village avec JL. Vayssettes (*port*
  - Visite de l'église avec F. Mazeran (*constr*
  - Prise de contact avec le propriétaire du l

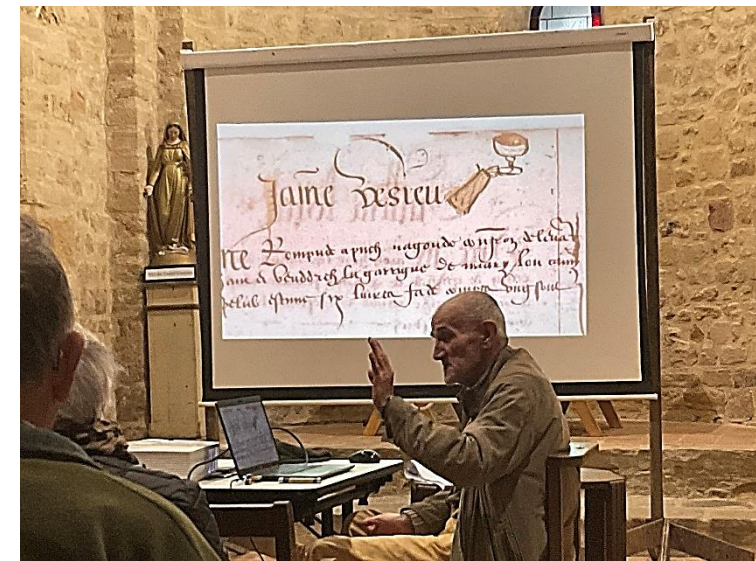
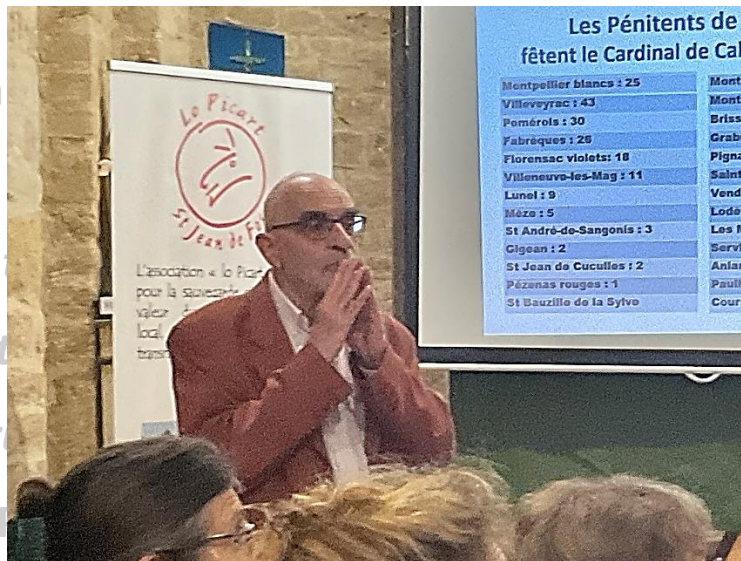

## - Evènements du Picart de l'année 2023

### - Conférences (3 dans l'année)

- **Guy LAURANS** : *Les confréries de pénitents : une histoire méridionale (9 juin).*
- **Richard BAVOILLOT-LAUSSADE** : *Géographie historique du territoire à partir de la fondation de Gellone (17 septembre).*
- **Christian PIOCH** : *Les verreries et les gentilshommes verriers (17 novembre).*

### + 1 concert

- **Mondes en l'air / le quatuor des brousses (1<sup>er</sup> octobre)**



# Rapport moral

- Cotisations - 19 membres au début, 54 en fin d'année.
- Vie de l'association : Groupe Histoire(s)
  - Visite audioguidée (*Saint-Jean-de-Fos à travers les âges - izi.travel*)
  - Visite du village avec JL. Vayssettes (*portes et fenêtres*)
  - Visite de l'église avec F. Mazeran (*construction et datation*)
  - Prise de contact avec le propriétaire du Pigeonnier
- Evènements de l'année 2023
  - Conférences (3 dans l'année) + 1 concert
  - Marché des potiers (5-6 août)



# Rapport moral

- Cotisations - 19 membres au début, 54 en fin d'année.
- Vie de l'association : Groupe Histoire(s)
  - Visite audioguidée (*Saint-Jean-de-Fos à travers les âges - izi.travel*)
  - Visite du village avec JL. Vayssettes (*portes et fenêtres*)
  - Visite de l'église avec F. Mazeran (*construction et datation*)
  - Prise de contact avec le propriétaire du Pigeonnier
- **Evènements de l'année 2023**
  - Conférences (3 dans l'année) + 1 concert
  - Marché des potiers (5-6 août)
  - **Statue de saint Geniès (27 août)**



# Rapport moral

- Cotisations - 19 membres au début, 54 en fin d'année.
- Vie de l'association : Groupe Histoire(s)
  - Visite audioguidée (*Saint-Jean-de-Fos à travers les âges - izi.travel*)
  - Visite du village avec JL. Vayssettes (*portes et fenêtres*)
  - Visite de l'église avec F. Mazeran (*construction et datation*)
  - Prise de contact avec le propriétaire du Pigeonnier
- Evènements de l'année 2023
  - Conférences (3 dans l'année) + 1 concert
  - Marché des potiers (5-6 août)
  - Statue de saint Geniès (27 août)
  - Fête des associations (10 septembre) + « Retrouvade » (9 septembre)



Lo Picart de Saint-Jean-de-Fos



L'association (loi 1901) « lo Picart » de Saint-Jean-de-Fos a été créée en 1982. Elle œuvre pour la sauvegarde et la mise en valeur du patrimoine culturel local, la conservation et la transmission du patrimoine historique, avec un objectif d'enrichissement personnel, d'échange et de convivialité.

À découper et retourner

**Association « lo Picart »**  
1, rue du Labadou  
34150 - Saint-Jean-de-Fos

**Adhésion 2023**

Nom : .....

Prénom : .....

Adresse : .....

Code postal : ..... Ville : .....

Courriel : .....

N° de téléphone : .....

Cotisation : 10,00 €

Don déductible (montant à indiquer) : ..... €



# Rapport moral

- Cotisations - 19 membres au début, 54 en fin d'année.
- Vie de l'association : Groupe Histoire(s)
  - Visite audioguidée (*Saint-Jean-de-Fos à travers les âges - izi.travel*)
  - Visite du village avec JL. Vayssettes (*portes et fenêtres*)
  - Visite de l'église avec F. Mazeran (*construction et datation*)
  - Prise de contact avec le propriétaire du Pigeonnier
- Evènements de l'année 2023
  - Conférences (3 dans l'année) + 1 concert
  - Marché des potiers (5-6 août)
  - Statue de saint Geniès (27 août)
  - Fête des associations (10 septembre) + « Retrouvade » (9 septembre)
  - Journées du patrimoine (16-17 septembre)



# Rapport financier

# Projets et perspectives

- Cotisation d'adhésion maintenue à 10 €

## Site web

- Photothèque : cartes postales, photos anciennes...
- Annonces d'évènements hors Picart...
- Comptes rendus d'actions passées du Picart...
- Picarthèque
- Autres propositions ?



# Projets et perspectives

- Cotisation d'adhésion
- Vie de l'association : Réunion Groupe Histoire(s) le 10/01/24)
  - Eglise suite (monographie en cours)

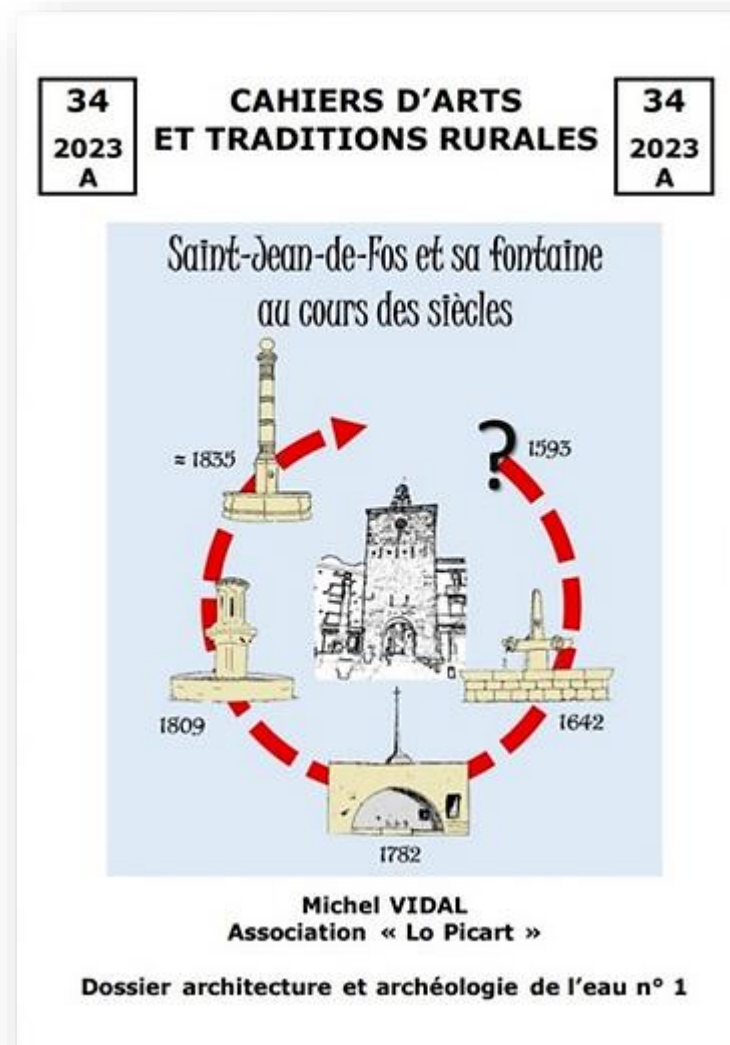
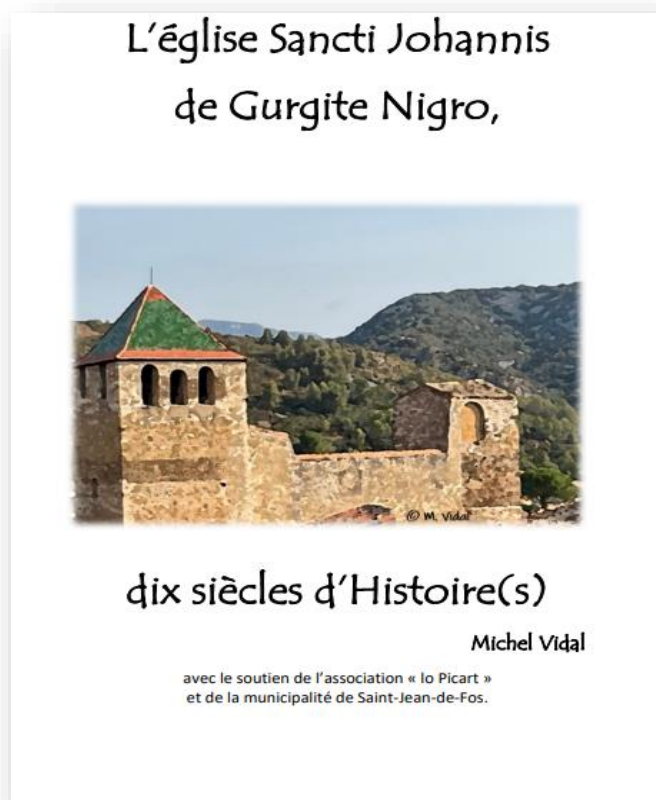

# Projets et perspectives

- Cotisation d'adhésion
- **Vie de l'association : Groupe Histoire(s)**
  - Eglise suite (monographie en cours)
  - **Pigeonnier suite (la main est à la municipalité...)**



# Projets et perspectives

- Cotisation d'adhésion
- **Vie de l'association : Groupe Histoire(s)**
  - Eglise suite (monographie en cours)
  - Pigeonnier suite
  - **Fortifications**

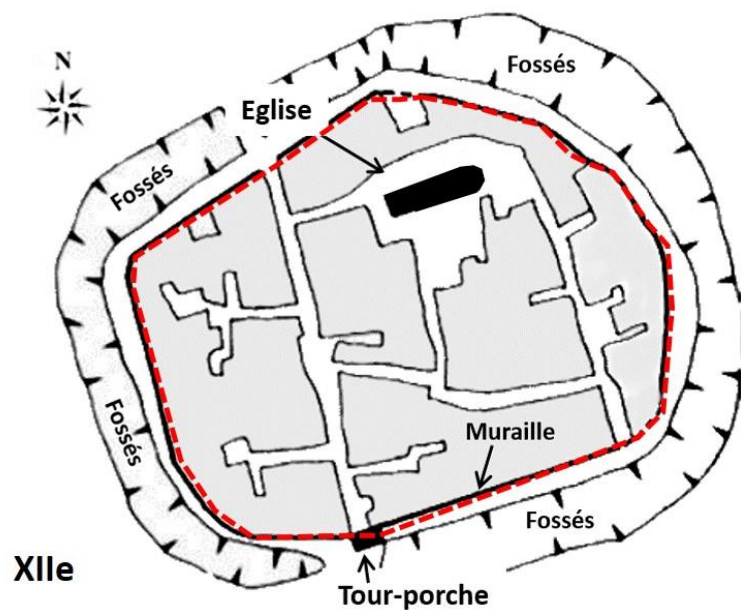

Charlie Vertonghen

# Projets et perspectives

- Cotisation d'adhésion
- Vie de l'association : Groupe Histoire(s)
  - Eglise suite (monographie en cours)
  - Pigeonnier suite
  - Fortifications
- Evènements de l'année 2024
  - **Conférences (6 pour les Rencontres de Saint-Geniès) + 3 concerts**
    - **Philippe MARASSÉ** : *Le chemin de fer d'intérêt local et Saint-Jean-de-Fos. (19 avril)*
    - **Vincent CHALLET** : *Le pèlerinage à Compostelle. (24 mai)*
    - **Jean-Louis VAYSSETTES** : *La poterie à Saint-Jean-de-Fos et aux environs de Ganges. (Septembre)*
    - **Julien DUVAUX** : *Accès et recherches aux archives de Saint-Jean-de-Fos. (Octobre)*
    - **Jean-Claude RICHARD** : *Les abbayes bénédictines et la congrégation de Saint-Maur (XVII<sup>e</sup> et XVIII<sup>e</sup> siècles).*
    - **Michel BAKALOWICZ** : *Les eaux souterraines dans les roches calcaires (karst).*
  - À cordes et à cœur ?
  - Le Quatuor des Brousses ?



# Projets et perspectives

- Cotisation d'adhésion
- Vie de l'association : Groupe Histoire(s)
  - Eglise suite (monographie en cours)
  - Pigeonnier suite
  - Fortifications
- Evènements de l'année 2024
  - Conférences (6 pour les Rencontres de Saint-Geniès) + 3 concerts
  - **Nouba des Totems (19 mai)**
    - Batucada de St Jean de Fos
    - Animaux totémiques de la CCVH
    - « Bleu Totem » (*musique traditionnelle*)
    - Conférence de Claude Alranq
    - Expo du 19 au 24 mai « *Bestiari legendari* » du CIRDOC

## La NOUBA des TOTEMS (les animaux totémiques de la CCVH)



**à Saint-Jean-de-Fos**  
**le 19 mai 2024**





# Projets et perspectives

- Cotisation d'adhésion
- Vie de l'association : Groupe Histoire(s)
  - Eglise suite (monographie en cours)
  - Pigeonnier suite
  - Fortifications
- Evènements de l'année 2024
  - Conférences (6 pour les Rencontres de Saint-Geniès) + 3 concerts
  - Nouba des Totems (19 mai)
  - Marché des potiers (10-11 août)
  - Fête des associations (début septembre)



Lo Picart de Saint-Jean-de-Fos



L'association (loi 1901) « lo Picart » de Saint-Jean-de-Fos a été créée en 1982. Elle œuvre pour la sauvegarde et la mise en valeur du patrimoine culturel local, la conservation et la transmission du patrimoine historique, avec un objectif d'enrichissement personnel, d'échange et de convivialité.

À découper et retourner

**Association « lo Picart »**  
1, rue du Labadou  
34150 - Saint-Jean-de-Fos

**Adhésion 2023**

Nom : .....

Prénom : .....

Adresse : .....

Code postal : ..... Ville : .....

Courriel : .....

N° de téléphone : .....

Cotisation : 10,00 €

Don déductible (montant à indiquer) : ..... €



# Projets et perspectives

- Cotisation d'adhésion
- Vie de l'association : Groupe Histoire(s)
  - Eglise suite (monographie en cours)
  - Pigeonnier suite
  - Fortifications
- Evènements de l'année 2024
  - Conférences (6 pour les Rencontres de Saint-Geniès) + 3 concerts
  - Nouba des Totems (19 mai)
  - Marché des potiers (10-11 août)
  - Fête des associations (début septembre)
  - Journées du patrimoine (21-22 septembre) 3 conférences (verdet) + 1 (st Geniès martyr ?)
    - Jean-Claude MARTIN : *Le verd-de-gris ou verdet à Montpellier : une traçabilité globale au XVIII<sup>e</sup> siècle.*
    - Mauricette HALLARD : *La fabrication du verdet à Gignac.*
    - Jean-Louis VAYSSETTES : *La vente et l'exportation du verdet à Montpellier.*



# Projets et perspectives

- Cotisation d'adhésion
- Vie de l'association : Groupe Histoire(s)
  - Eglise suite (monographie en cours)
  - Pigeonnier suite
  - Fortifications
- **Evènements de l'année 2024**
  - Conférences (6 pour les Rencontres de Saint-Geniès) + 3 concerts
  - Nouba des Totems (19 mai)
  - Marché des potiers (10-11 août)
  - Fête des associations (début septembre)
  - Journées du patrimoine (21-22 septembre) 3 conférences (verdet) + 1 (st Geniès martyr ?)
  - **Fête de la tonnellerie et de l'olive (novembre avec « Vivre à St Jean ») 1 conférence ?**



Questions diverses...



C'est l'heure de l'apéro...!